

Køkkenvaske

intra
INSPIRED BY DESIGN



Inspired by design

Intra har lang tradition for produktudvikling og design. Gennem mange år har man samarbejdet med førende industridesignere. Fra de klassiske modeller ScanStyle og Eurora, til de nyeste modeller som Millinox og Frame har vi kontinuerligt haft fokus på kvalitet og design. Med innovative produkter har vi modtaget udmærkelser og vundet priser fordi vore produkter forener eksklusivt design med god funktionalitet.



1987
Årets designbedrift i Norge

1992
Norges kandidat til den skandinaviske Design Management pris

1999
Levering af sanitetsprodukter til Den Sorte Diamant, København

2001
Hall of Fame Companies Searching for Excellence in Design

1987
ScanStyle hædret med Merket for God Design

1997
Eurora hædret med Merket for God Design

2000
Millinox hædret med Merket for God Design



Intra fokuserer på design og har specielle kompetancer inden for arbejdet med fremstilling af produkter i rustfrit stål til køkkenet og sanitetsprodukter. Vi er en del af den store internationale koncern Teka Industrial S.A., en af verdens førende producenter af køkkenvaske og hvidevarer. Det giver os en enestående mulighed for at gøre det, vi er bedst til, nemlig at skabe og udvikle innovative designprodukter. Vi når et bredere marked og kan tilbyde produkter inden for alle prisklasser.



2004
Levering af sanitets-
produkter til Kunstmuseet
i Århus

2007
Intra bliver en del af Teka
Industrial S.A.

2009
Levering af sanitets-
produkter til Farris Bad

2002
International design -
udvikling af Culinare for
American Standard

2005
Levering af sanitets-
produkter til Operaen i
København

2009
Levering af sanitets-
produkter til Oslo S

2009
Frame.
den nye generation
køkkenvaske



Produktoversigt

Enkeltvask



Frame 155
side 20



Frame 340
side 20



Frame 520
side 20



Frame 60 SX
side 20



Studio 5048
side 30



Omnia 600 SF
side 33



Quadra 180
side 35



Quadra 340
side 35



Quadra 400
side 36



Quadra 500
side 36



Quadra 500D
side 36



Quadra 530 THTM
side 37



Quadra 700
side 37



Primus N 100 XL
side 46



Solido N 50
side 47



Solido N 75
side 47



Solido N 100
side 47



Nemo N 100
side 48



Nemo 100S
side 48

Kommer i november



Euro R 100
side 48



Euro N 100
side 48



Caribbean A 480 B
side 51



Stylo 100
side 53



Barents A 300
side 59



Barents A 340
side 59



Barents A 400/HC
side 59



Barents A 480
side 59



Barents A 500
side 59



Barents C 313
side 59



Barents C 380
side 59

Enkeltvask med afløbsbakke



Frame 97 SX
side 21



Studio STU 5058
side 30



Studio STU 5078
side 30



Horizon HZD 815 SR
side 40



Primus D 100
side 46



Domus D 100
side 49



Universo 100 D WT
side 56



Frame F 12
side 61



Qube QF12
side 64



Atlantic F-model
side 69

Hjørnevask



Cuadro hjørne
side 43



Arco C 150
side 48

Vask med lille kumme



Frame 60 SH
side 20



Eurora EU60
side 25



Quadra 580SH
side 36



Classic N 150
side 47



Studio STU 6063
side 31



Horizon HZ 615 SH
side 40



Universo 150 WT
side 57

Vask med lille kumme og afløbsbakke



Frame 97 SXH
side 21



Frame 97 SH
side 21



Contour D 920
side 23



Eurora EUP 60
side 25



Horizon HZD 815 SH
side 40



Cuadro hjørne
side 43



Primus D 150
side 46



Arco C 150
side 48



Domus D 150
side 49



Universo 150 D WT
side 57



Qube QG12
H
side 64



Qube QGX14
H
side 65



Atlantic G-model
side 69

Dobbeltvask



Mega IME 80
side 27



Horizon HZ 815 D
side 41



Domus N 200
side 49



Universo 200 WT
side 56



Atlantic40 08
side 67



Atlantic H 08
side 70

Dobbeltvask med afløbsbakke



Frame 97 D
side 21



Eurora EUP 80
side 25



Mega IMPE 80
side 27



Horizon HZD 1120 D
side 41



Domus D 200
side 49



Universo 200 D WT
side 56



Frame H 12
side 61



Qube QH14
side 65



Atlantic40 12-20
side 67



Atlantic H12-24
side 70

Produktoversigt skabsbredde

Skabsbredde
fra 30 cm



Frame 155
P-U
side 20



Quadra 180
P-U
side 35



Solido N 50
U
side 47

Skabsbredde
fra 40 cm



Frame 340
P-U
side 20



Quadra 340
P-U
side 35

Skabsbredde
fra 50 cm



Studio 5048
N-P-U
side 30



Studio STU 5058
N-P-U
side 30



Studio STU 5078
N-P-U
side 30



Quadra 400
P-U
side 30



Horizon HZD 815 SR
N-P-U
side 34



Primus D 100
N-U
side 43

Skabsbredde
fra 60 cm



Frame 520
P-U
side 20



Frame 60 SX
N-P-U
side 20



Frame 60 SH
N-P-U
side 20



Frame 97 SH
N-P-U
side 21



Frame 97 SX
N-P-U
side 21



Contour D 920
N-P-U
side 23



Quadra 530 THTM
N
side 37



Horizon HZ 615 SH
N-P-U
side 40



Horizon HZD 815 SH
N-P-U
side 40



Cuadro (Hjørne 90 cm)
N
side 43



Primus D 150
N-U
side 46



Solido N 100
U
side 47



Barents A 480
N-P-U
side 59



Barents A 500
N-U
side 59



Frame F 12
H
side 61



Qube QF12
H
side 64



Qube QG12
H
side 64

Skabsbredde
fra 80 cm



Frame 97 SXH
N-P-U
side 21



Frame 97 D
N-P-U
side 21



Eurora EUP 80
N-P-U
side 25



Mega IMPE 80
N-P-U
side 27



Mega IME 80
N-P-U
side 27



Quadra 700
P-U
side 37



Universo 200 D WT
N
side 56



Frame H 12
H
side 61



Qube QGX14
H
side 65



Qube QH14
H
side 65



Atlantic40
H
side 67

Forklaring:
N: Nedfældning
P: Planlimning
U: Underlimning
H: Heldækkende (stålborde)



Solido N 75
U
side 47



Euro R 100
N-U
side 48



Euro N 100
N-U
side 48



Barents A 300
N-U
side 59



Barents A 340
N
side 59



Barents C 313
N-P-U
side 59



Atlantic F-model
H
side 69



Nemo 100S
N-P-U
side 48

Kommer i november



Domus D 100
N-U
side 49



Stylo 100
N
side 53



Barents A 400/HC
N
side 59



Barents C 380
N-P-U
side 59



Universo 100 D WT
N
side 56



Eurora EUP 60
N-P-U
side 25



Eurora EU60
N-P-U
side 25



Studio STU 6063
N-P-U
side 31



Omnia 600 SF
N-P-U
side 33



Quadra 500
P-U
side 36



Quadra 500D
P-U
side 36



Quadra 580SH
P-U
side 36



Classic N 150
N-U
side 47



Nemo N 100
N-P-U
side 48



Domus D 150
N-U
side 49



Caribbean A 480 B
N-P-U
side 51



Universo 150 WT
N
side 57



Universo 150 D WT
N
side 57



Atlantic G-model
H
side 69



Horizon HZ 815 D
N-P-U
side 41



Horizon HZD 1120 D
N-P-U
side 41



Primus N 100 XL
N-U
side 46



Arco C 150
(Hjørne 90 cm)
N
side 48



Domus N 200
N-U
side 49



Domus D 200
N-U
side 49



Universo 200 WT
N
side 56



Atlantic H
H
side 70

Udviklet til det skandinaviske køkken



Udviklet til det skandinaviske køkken

Der er noget særligt ved det skandinaviske køkken. For os er køkkenet et af hjemmets vigtigste rum, ingen andre tilbringer så meget tid her, som vi gør. Her laver vi mad, spiser, vasker op, laver lektier og læser avisen. Kort sagt, vi bruger køkkenet. I et skandinavisk køkken er vasken et værktøj, som samtidig skal være en smuk del af interiøret. Dette er baggrunden for, hvordan Intra arbejder med designudvikling. Vi producerer køkkenvaske til mennesker, som bruger vasken aktivt og har behov for et praktisk og holdbart arbejdsredskab.

Gennem generationer har vi skabt funktionelle produkter uden at gå på kompromis med design. Vi benytter rustfrit stål, der er robust, elegant og let at holde rent.

Køkkenet skal være et rum, hvor alle i husstanden kan trives. Praktisk, funktionelt og samtidig lækkert og indbydende. Alle Intra produkter er fremstillet med baggrund i dette. Inspireret af skandinavisk design og livsstil.



Intra – en del af Teka Industrial S.A.

I 2007 blev Intra en del af Teka Industrial S.A. Teka er en international industrikoncern med afdelinger i 125 lande. Produkterne spænder fra sanitet, køkkenvaske, hvidevarer, stålcontainere til elektronik. Dette giver os en unik platform for industriel produktion og innovativ produktudvikling.

Innovation, kvalitet, ekspertise og kundskab er fire hjørneste for Teka. Siden 1924 har Teka gruppens ambition været at tilbyde førsteklasses produkter i nyskabende design og teknologi. Dette er en ambition som forener Teka og Intra og genspejles i den måde vi arbejder på. For at opnå den højeste kvalitet er det nødvendigt at lægge lige stor vægt på hver eneste del af produktionsprocessen.

Hos Teka tæller hver lille detalje, og det er grunden til at flere og flere vælger vore produkter til hjemmet







Skandinavisk design

Ikke hverdagsagtigt design, men design til hverdagen. Skandinavisk design er kendt for at kombinere ren elegance med strenge krav til kvalitet og funktion. Enestående og enkle linjer, materialer i høj kvalitet og de små, afgørende detaljer, du lærer at værdsætte efter mange års brug.

Lige siden starten har Intra været eksponent for skandinavisk design. Vi etablerede tidligt et samarbejde med designere som Odd Thorsen og Bruno Oldani og sammen har vi udviklet profil, koncepter og gennemtænkte produkter med lang levetid.

Det er derfor der er forskel på køkkenvaske. De åbenlyse forskelle og de forskelle du opdager lidt efter lidt. Intras produkter er udviklet og produceret i Skandinavien gennem generationer og tilpasset det skandinaviske marked.



AWARD FOR DESIGN EXCELLENCE
NORWEGIAN DESIGN COUNCIL

Et kvalitetsstempel

Intra er blevet tildelt Merket for God Design gentagne gange. Denne udmærkelse er en anerkendelse for vellykket brug af design for at skabe innovative produkter og løsninger. Et kvalitetsstempel til virksomheden og det produkt du vælger.

Intra har også modtaget flere internationale designpriser.

IntraFrame



En helt ny generation køkkenvaske



IntraFrame

Intra er en helt ny generation køkkenvaske. Et lidt mere dæmpet og tidløst udtryk. Der er mere fokus på samspillet mellem form og funktion end på et pralende ydre.

IntraFrame er en tidløs køkkenvask. Et udtryk for en tid præget af fornuftig nøgternhed og en øgende kvalitetsfølelse. Med Frame skriver vi et nyt kapitel i vores lange og frugtbare samarbejde med Thorsen Design – signeret Halvor Thorsen og Martin Krafft.

IntraFrame



Gennemtænkt til mindste detalje

Frame har et design til er tilpasset vores livsstil, hvor køkkenet har en central rolle. De stramme linjer og de gennemførte afrundede hjørner giver et moderne og harmonisk udseende. Funktionel i brug og en naturlig del af interiøret.

Alle detaljer har sin funktion og bidrager med at gøre Frame til en enkel og stilren køkkenvask. Som den formmæssige sammenhæng mellem afløbsfeltet og afløbsristen – kompakt, funktionel og fremfor alt praktisk. Lavet til at bruges, let at holde ren.



Det elegante skærebræt i glas kan også fungere som serveringsbakke. De fire fødder løfter skærebrættet og får det til at ligge stabilt.



Afløbsristen afspejler sig i vaskens facon. Størrelsen på risten gør det enkelt at samle og fjerne f.eks. kartoffelskrøller og andet fra vasken.

IntraFrame



En fleksibel og komplet løsning

Frame-serien er et fleksibelt køkkenvaskkoncept med mange varianter tilpasset forskellige behov – fra enkeltvask til stålborde. Der findes specielt tilpasset udstyr som skærebræt i glas og i træ, skyllekurv, sæbedispenser og løft-op-ventil – og det elegante armatur. Alt er udviklet specielt til Frame. En vask som udmærker sig ved formmæssig sammenhæng og funktionelle løsninger.



Der er udviklet en skyllekurv specielt til Frame.



Køkkenvasken er ikke komplet uden armatur. Thorsen Design har designet to armaturer til Frame med det samme formmæssige design, hvoraf det ene er udstyret med vridbar udløbstud (se også blandingsbatterier side 72-75).

IntraFrame



Frame155

VVS 681250120 - GTIN 7055570015315

Mål	Montering	Inkluderet	Tillæg
Underskab fra 30 cm	Underlimning	Basket strainer	
Kumme (mm) 155 x 380 x 120	Planlimning	Tilbagetrukket vandlås	
Udvendige mål (mm) 201 x 426 x 120			



Frame 340

VVS 681251120 - GTIN 7055570015346

Mål	Montering	Inkluderet	Tillæg
Underskab fra 40 cm	Underlimning	Basket strainer	
Kumme (mm) 340 x 380 x 160	Planlimning	Tilbagetrukket vandlås	
Udvendige mål (mm) 386 x 426 x 160			



Frame 520

VVS 681252120 - GTIN 7055570015377

Mål	Montering	Inkluderet	Tillæg
Underskab fra 60 cm	Underlimning	Basket strainer	
Kumme (mm) 520 x 380 x 180	Planlimning	Tilbagetrukket vandlås	
Udvendige mål (mm) 566 x 426 x 180			

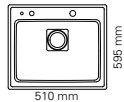

Frame 60 SX

VVS 681347100 - GTIN 7393069013948

Mål	Montering	Inkluderet	Tillæg
Underskab fra 60 cm	Nedfældning	Løft-op-ventil	Skærebræt
Kumme (mm) 520 x 380 x 180	Underlimning	Tilbagetrukket vandlås	i glas
Udvendige mål (mm) 595 x 510	Planlimning	Skyllekurv i plast	Skærebræt
Udskæringsmål (mm) 575 x 490		Sæbedispenser	

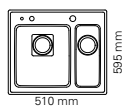

Frame 60 SH

VVS 681540100 - GTIN 7393069013962

Mål	Montering	Inkluderet	Tillæg
Underskab fra 60 cm	Nedfældning	Løft-op-ventil	Skærebræt
Stor kumme (mm) 340 x 380 x 160	Underlimning	Basket strainer	i glas
Lille kumme (mm) 155 x 380 x 120	Planlimning	Tilbagetrukket vandlås	Skærebræt
Udvendige mål (mm) 595 x 510		Skyllekurv i plast	
Udskæringsmål (mm) 575 x 490		Sæbedispenser	



De angivne VVS numre og GTIN gælder køkkenvaske til nedfældning. Vaske til under- og planlimning har egne VVS numre og GTIN

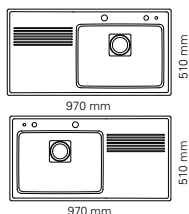

Frame 97 SX

FR97SXR (vask højre): VVS 681710150 - GTIN 7393069013986

FR97SXL (vask venstre): VVS 681710100 - GTIN 7393069014006

Mål	Montering	Inkluderet	Tillæg
Underskab fra 60 cm	Nedfældning	Løft-op-ventil	Skærebræt i glas
Kumme (mm) 520 x 380 x 180	Underlimning	Tilbagetrukket vandlås	Skærebræt
Udvendige mål (mm) 970 x 510	Planlimning	Skyllekurv i plast	
Udskæringsmål (mm) 950 x 490		Sæbedispenser	

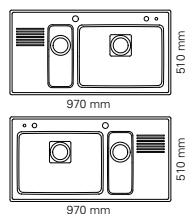

Frame 97 SXH

FR97SXHR (vask højre): VVS 682005150 - GTIN 7393069014020

FR97SXHL (vask venstre): VVS 682005100 - GTIN 7393069014044

Mål	Montering	Inkluderet	Tillæg
Underskab fra 80 cm	Nedfældning	Løft-op-ventil	Skærebræt i glas
Stor kumme (mm) 520x 380 x 180	Underlimning	Basket strainer	Skærebræt
Lille kumme (mm) 155 x 380 x 120	Planlimning	Tilbagetrukket vandlås	Skærebræt
Udvendige mål (mm) 970 x 510		Skyllekurv i plast	
Udskæringsmål (mm) 950 x 490		Sæbedispenser	

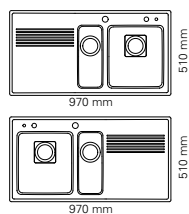

Frame 97 SH

FR97SHR (vask højre): VVS 682002150 - GTIN 7393069014068

FR97SHL (vask venstre): VVS 682002100 - GTIN 7393069014082

Mål	Montering	Inkluderet	Tillæg
Underskab fra 60 cm	Nedfældning	Løft-op-ventil	Skærebræt i glas
Stor kum (mm) 340 x 380 x 160	Underlimning	Basket strainer	Skærebræt
Lille kum (mm) 155 x 380 x 120	Planlimning	Tilbagetrukket vandlås	Skærebræt
Udvendige mål (mm) 970 x 510		Skyllekurv i plast	
Udskæringsmål (mm) 950 x 490		Sæbedispenser	

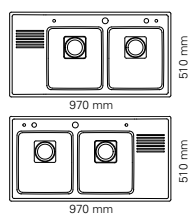

Frame 97 D

FR97DR (vask højre): VVS 682183150 - GTIN 7393069014105

FR97DL (vask venstre): VVS 682183100 - GTIN 7393069014129

Mål	Montering	Inkluderet	Tillæg
Underskab fra 80 cm	Nedfældning	Løft-op-ventil	Skærebræt i glas
Kummer (mm) 340 x 380 x 160	Underlimning	Tilbagetrukket vandlås	Skærebræt
Udvendige mål (mm) 970 x 510	Planlimning	Skyllekurv i plast	
Udskæringsmål (mm) 950 x 490		Sæbedispenser	



De angivne VVS numre og GTIN gælder køkkenvaske til nedfældning. Vaske til under- og planlimning har egne VVS numre og GTIN

IntraContour



Aktivt redskab – gunstig pris

I samarbejde med en af skandinaviens bedste produktdesignere, Christian Bjørn, har vi udviklet køkkenvasken IntraContour. Contour er resultatet af design på højt niveau til en forbavsende konkurrencedygtig pris. Vasken er kendetegnet af et moderne design med rene linjer. Tilberedning af mad og opvask har været udgangspunktet for designet af Contour og derfor er den designet til at være et aktivt redskab i madlavningen.

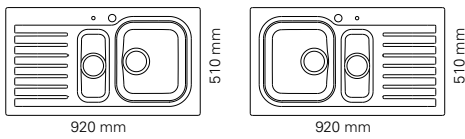

Contour COND 920

COND 920 R-06: VVS 682049160 - GTIN 7393069013375

COND 920 L-06: VVS 682048160 - GTIN 7393069013399

Mål	Montering	Inkluderet	Tillæg
Underskab fra 60 cm	Nedfældning	Løft-op-ventil	Skærebræt
Stor kumme (mm) 340 x 385 x 150	Underlimning	Tilbagetrukket vandlås	Skyllekurv
Lille kumme (mm) 150 x 344 x 120	Planlimning		
Udskæringsmål (mm) 894 x 484			



De angivne VVS numre og GTIN gælder køkkenvaske til nedfældning. Vaske til under- og planlimning har egne VVS numre og GTIN



Contour har sin egen specialdesignede skyllekurv til den lille kumme. Den findes både i plast og i rustfrit stål.



Skærebrættet i iroko låses fast i rillerne og ligger stabilt når du f.eks. skærer grønsager. Efter at have skåret og snittet flyttes grønsagerne ned i skyllekurven hvor de skylles.

IntraEurora



AWARD FOR DESIGN EXCELLENCE
NORWEGIAN DESIGN COUNCIL



Praktisk, stilren og lidt anderledes

Med den prisbelønnede Intra Eurora fornyede designeren Odd Thorsen køkkenvasken. Eurora er særpræget med den organiske form og buen i bagkanten. Resultatet er en serie vaske som forener formmæssig kvalitet med brugervenlighed i køkkenet.

Eurora er tildelt Norsk Designråds Merket for God Design

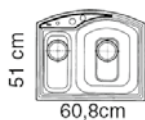

Eurora EU60

VVS 681578100 - GTIN 7393069015584

Mål	Montering	Inkluderet	Tillæg
Underskab fra 60 cm	Nedfældning	Løft-op-ventill	Skærebræt
Stor kumme (mm) 344 x 410 x 175	Underlimning	Basket strainer	Skyllekurv
Lille kumme (mm) 150 x 344 x 120	Planlimning	Tilbagetrukket vandlås	
		Sæbedispenser	
		Afløbsrist	

IntraEurora E60 leveres med Basket strainer, Tilbagetrukket afløb og Vandlås.

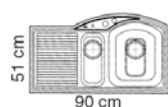

Eurora EUP 60

EUP 60 R: VVS 681901100 - GTIN 7393069015621

EUP 60 L: VVS681902100 - GTIN 7393069015607

Mål	Montering	Inkluderet	Tillæg
Underskab fra 60 cm	Nedfældning	Løft-op-ventil	Skærebræt
Stor kumme (mm) 344 x 410 x 175	Underlimning	Basket strainer	Skyllekurv
Lille kumme (mm) 150 x 344 x 120	Planlimning	Tilbagetrukket vandlås	
		Sæbedispenser	
		Afløbsrist	

IntraEurora EP60 leveres med Basket strainer, Tilbagetrukket afløb og Vandlås.

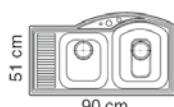

Eurora EUP80

EUP 80 R: VVS 681905100 - GTIN 7393069015669

EUP 80 L: VVS 681906100 - GTIN 7393069015645

Mål	Montering	Inkluderet	Tillæg
Underskab fra 80 cm	Nedfældning	Løft-op-ventil	Skærebræt
Stor kumme (mm) 344 x 410 x 175	Underlimning	Basket strainer	Skyllekurv
Mellemstor kumme (mm) 300 x 344 x 175	Planlimning	Tilbagetrukket vandlås	
		Sæbedispenser	
		Afløbsrist	

IntraEurora EP80 leveres med Basket strainer, Tilbagetrukket afløb og Vandlås.



De angivne VVS numre og GTIN gælder køkkenvaske til nedfældning. Vaske til under- og planlimning har egne VVS numre og GTIN

Tilbehør

Med skræddersyet tilbehør fra Intra får du endnu mere ud af køkkenvasken.



Skærebræt i bøg eller mahogni



Skyllekurv

IntraMega



Den generøse køkkenvask

Mega er større end de fleste. En stor og generøs vask med flotte linjer og de samme rummelige vaske som Eurora. Bred afløbsbakke og to lige store vaske giver dig al den arbejdsplads du behøver.

Vasken er designet af Odd Thorsen.

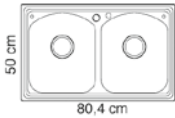

Mega IME 80

VVS 681453100 - GTIN 7393069015706

Mål	Montering	Inkluderet	Tillæg
Underskab fra 80 cm	Nedfældning	Løft-op-ventil	Skærebræt
Kummer (mm) 344 x 410 x 175	Underlimning		Skyllekurv
Udskæringsmål (mm) 780 x 475	Planlimning	Sæbedispenser	Trådkurv

Mega IM 80 leveres med Basket strainer, Tilbagetrukket afløb og Vandlås.

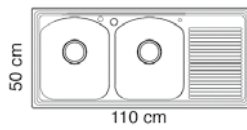
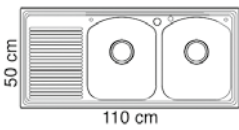

Mega IMPE 80

IMPE 80 R: VVS 682162100 - GTIN 7393069015782

IMPE 80 L: VVS 682163100 - GTIN 7393069015768

Mål	Montering	Inkluderet	Tillæg
Underskab fra 80 cm	Nedfældning	Løft-op-ventil	Skærebræt
Kummer (mm) 344 x 410 x 175	Underlimning	Tilbagetrukket vandlås	Skyllekurv
Udskæringsmål (mm) 1075 x 475	Planlimning	Sæbedispenser	Trådkurv

Mega IMP 80 leveres med Basket strainer, Tilbagetrukket afløb og Vandlås.



De angivne VVS numre og GTIN gælder køkkenvaske til nedfældning. Vaske til under- og planlimning har egne VVS numre og GTIN

Tilbehør

Med skræddersyet tilbehør fra Intra får du endnu mere ud af køkkenvasken.



Skærebræt i bøg eller mahogni



Skyllekurv

IntraStudio



Stor nok til alle opgaver

Studio er en rummelig og klassisk vask som passer i små køkkenskabe. Afløbsbakken og rundingen i vasken giver et elegant udseende som passer i både det traditionelle og det moderne køkken.

Vasken er designet af Odd Thorsen.



Det ekstra afløb gør vådzoneen endnu mere funktionel ved tilberedning og opvask.



Skærebrettet i træ er tilpasset specielt til IntraStudio.

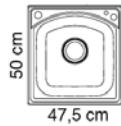

Studio STU 5048

Hanehul højre: VVS 681341100 - GTIN 5708563008123

Hanehul venstre: VVS 681342100 - GTIN 5708563009533

Mål	Montering	Inkluderet	Tillæg
Underskab fra 50 cm	Nedfældning	Løft-op-ventil	Skærebørst
Kumme (mm) 405 x 390 x 170	Underlimning	Tilbagetrukket vandlås	
Udskæringsmål (mm) 455 x 480 R=10	Planlimning	Sæbedispenser	

Studio ST 5048 leveres med Basket strainer og Tilbagetrukket vandlås.

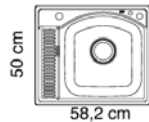

Studio STU 5058

Vask med lille afløbsbakke med afløb

VVS 681743100 - GTIN 5708563008086

Mål	Montering	Inkluderet	Tillæg
Underskab fra 50 cm	Nedfældning	Løft-op-ventil	Skærebørst
Kumme (mm) 405 x 390 x 170	Underlimning	Tilbagetrukket vandlås	
Udskæringsmål (mm) 560 x 480 R=10	Planlimning	Sæbedispenser	

Studio ST 5058 leveres med Basket strainer og Tilbagetrukket vandlås.

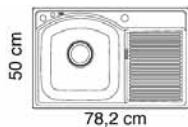
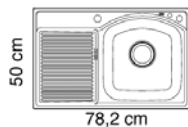

Studio STU 5078

Vask med lille afløbsbakke med afløb

STU 5078 R: VVS 681747100 - GTIN 5708563008000

STU 5078 L: VVS 681746100 - GTIN 5708563008017

Mål	Montering	Inkluderet	Tillæg
Underskab fra 50 cm	Nedfældning	Løft-op-ventil	Skærebørst
Kumme (mm) 405 x 390 x 170	Underlimning	Tilbagetrukket vandlås	
Udskæringsmål (mm) 760 x 480 R=10	Planlimning	Sæbedispenser	

Studio ST 5078 leveres med Basket strainer og Tilbagetrukket vandlås.



De angivne VVS numre og GTIN gælder køkkenvaske til nedfældning. Vaske til under- og planlimning har egne VVS numre og GTIN

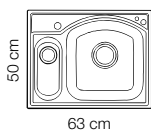

Studio STU 6063

VVS 681541160 - GTIN 5708563010645

Mål	Montering	Inkluderet	Tillæg
Underskab fra 60 cm	Nedfældning	Løft-op-ventil	Skærebæret
Stor kumme (mm) 405 x 390 x 170	Underlimning	Basket strainer	Skyllekurv (rustfri)
Lille kumme (mm) 140 x 320 x 120	Planlimning	Tilbagetrukket vandlås	(rustfri)
Udskæringsmål (mm) 606 x 476 R=10		Sæbedispenser	
		Skyllekurv (plast)	

Studio ST 6063 leveres med Basket strainer, Tilbagetrukket vandlås. Skyllekurv (plast).

Tilbehør

Med skræddersyet tilbehør fra Intra får du endnu mere ud af køkkenvasken.



Skærebæret i mahogni



Skyllekurv i rustfrit stål



Skyllekurv i plast



De angivne VVS numre og GTIN gælder køkkenvaske til nedfældning. Vaske til under- og planlimning har egne VVS numre og GTIN

IntraOmnia



Universalmodel

En stilren model med stramme linjer og afrundede hjørner. Omnia er tilpasset det moderne, skandinaviske køkken, hvor alle detaljer har sin funktion. Omnia har universal kant, der kan anvendes til alle tre monteringsformer: Nedefældning, underlimning og planlimning.

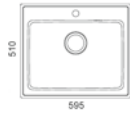

Omnia600 SF

VVS: 681337100 - GTIN: 7393069016048

Mål	Montering:	Inklusiv	Ekstraudstyr
Skab fra 60 cm	Nedfældning	Manuel basket strainer	Skærebæret i glas
Kumme (mm) 520 x 380 x 180	Underlimning	Tilbagetrukket vandlås	Skyllekurv i plast
Udvendige mål (mm) 595 x 510	Planlimning		Skærebæret i træ
Udskæringsmål nedfældning (mm) 575 x 490			

Omnia har universal kant, der kan bruges til alle tre monteringsformer:
Nedfældning, underlimning og planlimning.



IntraQuadra



Stramme linjer

Quadra er en serie med firkantede vaske til dig som ønsker en moderne køkkenvask med rene linjer. Vaskene har en lille rounding i hjørnerne, som letter rengøringen, men samtidig bevarer det stramme udseende.

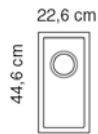

Quadra 180

VVS: 682170110 - GTIN: 5708563016029

Mål	Montering	Inkluderet	Tillæg
Underskab fra 30 cm	Underlimning	Basket strainer	
Kumme (mm) 180 x 400 x 180	Planlimning	Tilbagetrukket vandlås	

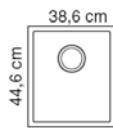

Quadra 340

VVS 682171110 - GTIN 5708563016036

Mål	Montering	Inkluderet	Tillæg
Underskab fra 40 cm	Underlimning	Basket strainer	Skærebræt
Kumme (mm) 340 x 400 x 180	Planlimning	Tilbagetrukket vandlås	



Lille afrunding i hjørnerne for lettere rengøring



Skærebrætter i mahogni er specielt tilpasset vasken. Rillerne på undersiden fungerer som afløbsfelt.

IntraQuadra

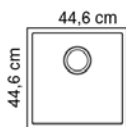

Quadra 400

VVS 682172110 - GTIN 5708563016043

Mål	Montering	Inkluderet	Tillæg
Underskab fra 50 cm Kumme (mm) 400 x 400 x 180	Underlimning Planlimning	Basket strainer Tilbagetrukket vandlås	Skærebræt

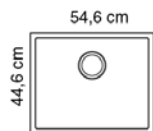

Quadra 500

VVS 682173110 - GTIN 5708563016050

Mål	Montering	Inkluderet	Tillæg
Underskab fra 60 cm Kumme (mm) 500 x 400 x 180	Underlimning Planlimning	Basket strainer Tilbagetrukket vandlås	Skærebræt

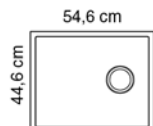

Quadra 500D

Afløbsbakke

VVS 682176110 - GTIN 5708563016074

Mål	Montering	Inkluderet	Tillæg
Underskab fra 60 cm Kumme (mm) 500 x 400 x 20	Underlimning Planlimning	Basket strainer Tilbagetrukket vandlås	Skærebræt

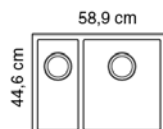

Quadra 580SH

VVS 682178110 - GTIN 5708563016081

Mål	Montering	Inkluderet	Tillæg
Underskab fra 60 cm Stor kumme (mm) 340 x 400 x 180 Lille kumme (mm) 180 x 400 x 180	Underlimning Planlimning	Basket strainer Tilbagetrukket vandlås	Skærebræt

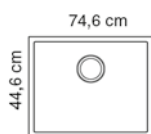

Quadra 700

VVS 681258120 - GTIN 5708563017934

Mål	Montering	Inkluderet	Tillæg
Underskab fra 80 cm Kumme (mm) 700 x 400 x 180	Underlimning Planlimning	Basket strainer Tilbagetrukket vandlås	Skærebæret

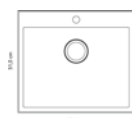

IntraQuadra 530TH-TM

Bagkant med hanehul

VVS 681257130 - GTIN 5708563017927

Mål	Montering	Inkluderet	Tillæg
Underskab fra 60 cm Flangebredde 27 mm Kumme (mm) 530 x 400 x 180	Nedfældning	Basket strainer Tilbagetrukket vandlås	Skærebæret



Skærebæret overside



Skærebæret underside

IntraHorizon



Designet til at koste lidt mindre

Horizon er den sidste produktserie der er designet af Odd Thorsen for Intra. En køkkenvask der koster lidt mindre uden at det er sket på bekostning af kvaliteten.

En funktionel vask med mange praktiske detaljer og specielt tilpasset tilbehør. Den lille kumme er ekstra stor. Leveres i fem varianter, som passer de fleste køkkener.



Pratisk skyllekurv i plast til den lille kumme



Skærebræt i træ tilpasset vasken.

IntraHorizon

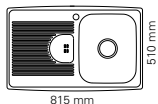
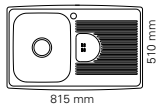

Horizon HZD 815 SR

Enkeltvask med ekstra afløb på afløbsbakke

Vask venstre: VVS 681714130 - GTIN 7393069011524

Vask højre: VVS 681715130 - GTIN 7393069011562

Mål	Montering	Inkluderet	Tillæg
Underskab fra 60 cm	Nedfældning	Basket strainer	Løft-op-ventil
Kumme (mm) 345 x 415 x 160	Underlimning	Tilbagetrukket vandlås	Skærebørst
Udskæringsmål (mm) 794 x 468	Planlimning		Skyllekurv

Kan leveres i vendbar med løft-op-ventil

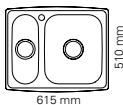
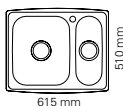

Horizon HZ 615 SH

Vask venstre: VVS 681571130 - GTIN 7393069011340

Vask højre: VVS 681580130 - GTIN 7393069011388

Mål	Montering	Inkluderet	Tillæg
Underskab fra 60 cm	Nedfældning	Basket strainer	Løft-op-ventil
Stor kumme (mm) 345 x 415 x 160	Underlimning	Tilbagetrukket vandlås	Skærebørst
Lille kumme (mm) 160 x 415 x 120	Planlimning		Skyllekurv
Udskæringsmål (mm) 594 x 468			

Kan leveres i vendbar med løft-op-ventil

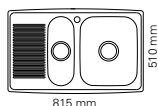
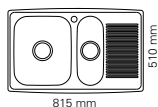

Horizon HZD 815 SH

Vask venstre: VVS 682050130 - GTIN 7393069011432

Vask højre: VVS 682051130 - GTIN 7393069011470

Mål	Montering	Inkluderet	Tillæg
Underskab fra 60 cm	Nedfældning	Basket strainer	Løft-op-ventil
Stor kumme (mm) 345 x 415 x 160	Underlimning	Tilbagetrukket vandlås	Skærebørst
Lille kumme (mm) 160 x 415 x 120	Planlimning		Skyllekurv
Udskæringsmål (mm) 794 x 468			

Kan leveres i vendbar med løft-op-ventil



De angivne VVS numre og GTIN gælder vaske til nedfældning. Vaske til under-og planlimning har egne VVS numre og GTIN

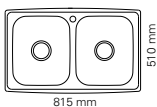

Horizon HZ 815 D

HZ 815 DM: VVS 681456130 - GTIN 7393069011623

Mål	Montering	Inkluderet	Tillæg
Underskab fra 80 cm	Nedfældning	Basket strainer	Løft-op-ventil
Kummer (mm) 345 x 415 x 160	Underlimning	Tilbagetrukket vandlås	Skærebræt
Udskæringsmål (mm) 794 x 468	Planlimning		Skyllekurv

Kan leveres i vendbar med løft-op-ventil

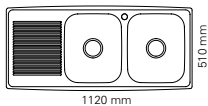
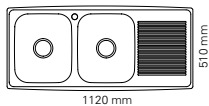

Horizon HZD 1120 D

Venstre model: VVS 682165130 - GTIN 7393069011265

Højre model: VVS 682166130 - GTIN 7393069011302

Mål	Montering	Inkluderet	Tillæg
Underskab fra 80 cm	Nedfældning	Basket strainer	Løft-op-ventil
Kummer (mm) 345 x 415 x 160	Underlimning	Tilbagetrukket vandlås	Skærebræt
Udskæringsmål (mm) 1099 x 468	Planlimning		Skyllekurv

Kan leveres i vendbar med løft-op-ventil

Tilbehør

Med skræddersyet tilbehør fra Intra får du endnu mere ud af køkkenvasken.



De angivne VVS numre og GTIN gælder vaske til nedfældning. Vaske til under-og planlimning har egne VVS numre og GTIN

IntraCuadro



Idéal til et hjørne

Ønsker du at placere vasken i et hjørneskab i køkkenet er Cuadro løsningen. Denne vask udnytter hjørneskabet maksimalt med sine rummelige vaske.

Cuadro har en specialdesignet skyllekurv som placeres i den mindste vask til afskylning af frugt og grønt.

Skærebrættet af glas er designet til at ligge på den store vask og giver dermed et større arbejdsområde.

Brættet er lavet af sikkerhedsglas og tåler en høj temperatur. Løft-op-ventilen er standard og gør det lettere at åbne og lukke for afløbet.

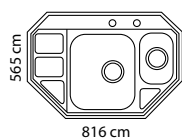

CUADRO E

VVS 681914100 - GTIN 5708563019365

Mål	Montering	Inkluderet	Tillæg
Hjørneskab 90 x 90 cm	Nedfældning	Løft-op-ventil	Skærebræt
Underskab fra 60 cm		Basket strainer	i glas
Stor kumme (mm) 340 x 400 x 189		Tilbagetrukket vandlås	Skyllekurv
Lille kumme (mm) 180 x 270 x 145			



Skærebrættet gør vasken til et arbejdsområde



Skærebrættet tåler høj temperatur og kan bruges som underlag for gryder og som serveringsbakke



Skyllekurv i rustfrit stål med praktiske håndtag



Skyllekurven er specielt tilpasset den lille vask

IntraGraniteCristalite



Trendy køkkenvask i et unikt materiale

Cristalite har sat en ny standard for kompositvaske. Materialet er en blanding af granit og akryl som er tre gange hårdere end almindeligt granit og gør den derfor meget modstandsdygtig over for slag og ridser. Den tager ikke imod farve, er let at tørre af og derfor meget hygiejnisk.

Vi har et rengøringsmiddel til Cristalite vaskene, Easy Care, der gør rengøringen lettere. Granite Cristalite leveres i en metallisk overflade i tre forskellige farver.



Skærebræt i glas, der også kan bruges som underlag for gryder og som serveringsbakke.



Ekstra afløb i sidebakken gør den mere funktionel som vådzone.

IntraGraniteCristalite

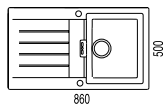

Primus D 100 - Vendbar

Primus D 100 Onyx: VVS 682629101 - GTIN 4014949000379

Primus D 100 Alumina: VVS 682629102 - GTIN 4014949000386

Primus D 100 Alpina: VVS 686929100 - GTIN 4014949001352

Mål	Montering	Inkluderet	Tillæg
Underskab fra 50 cm	Nedfældning	Basket strainer	Skærebræt
Kumme (mm) 347 x 430 x 195	Underlimning i træ	Tilbagetrukket vandlås	i glas
Udskæringsmål (mm) 840 x 480	Planlimning i sten		

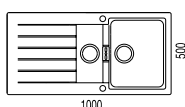

Primus D 150 - Vendbar

Primus D 150 Onyx: VVS 682639101 - GTIN 4014949000447

Primus D 150 Alumina: VVS 682639102 - GTIN 4014949000454

Primus D 150 Alpina: VVS 682639100 - GTIN 4014949001345

Mål	Montering	Inkluderet	Tillæg
Underskab fra 60 cm	Nedfældning	Løft-op-ventil	Skærebræt
Stor kumme (mm) 344 x 430 x 195	Underlimning i træ	Basket strainer	i glas
Lille kumme (mm) 159 x 352 x 120	Planlimning i sten	Tilbagetrukket vandlås	
Udskæringsmål (mm) 980 x 480			

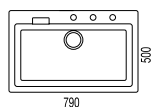

Primus N 100 XL

Primus N 100 Onyx: VVS 682632101 - GTIN 4014949000478

Primus N 100 Alumina: VVS 682632102 - GTIN 4014949000485

Primus N 100 Alpina: VVS 682632100 - GTIN 4014949001130

Mål	Montering	Inkluderet	Tillæg
Underskab fra 80 cm	Nedfældning	Løft-op-ventil	
Kumme (mm) 720 x 384 x 195	Underlimning i træ	Tilbagetrukket vandlås	
Udskæringsmål (mm) 770 x 480	Planlimning i sten		

De anførte udskæringsmål gælder KUN for vaske til NEDFÆLDNING



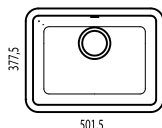

Solido N 100

Solido N 100 Onyx: VVS 682513121 - GTIN 4014949001338

Solido N 100 Alpina: VVS 682513120 - GTIN 4014949001390

Mål	Montering	Inkluderet	Tillæg
Underskab fra 60 cm	Underlimning	Basket strainer	Løft-op-ventil
Kumme (mm) 449 x 325 x 168		Tilbagetrukket vandlås	
Udskæringsmål (mm) 501 x 377			

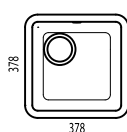

Solido N 75

Solido N 75 Onyx: VVS 682514121 - GTIN 4014949001406

Solido N 75 Alpina: VVS 682514120 - GTIN 4014949001413

Mål	Montering	Inkluderet	Tillæg
Underskab fra 40 cm	Underlimning	Basket strainer	
Kumme (mm) 325 x 325 x 168		Tilbagetrukket vandlås	
Udskæringsmål (mm) 378 x 378			

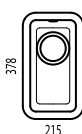

Solido N 50

Solido N 50 Onyx: VVS 682515121 - GTIN 4014949001420

Solido N 50 Alpina: VVS 682515120 - GTIN 4014949001437

Mål	Montering	Inkluderet	Tillæg
Underskab fra 30 cm	Underlimning	Basket strainer	
Kumme (mm) 162 x 325 x 128		Tilbagetrukket vandlås	
Udskæringsmål (mm) 215 x 378			

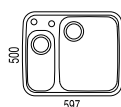

Classic N 150

Classic N 150 Onyx: VVS 682620101 - GTIN 4014949000539

Classic N 150 Alumina: VVS 682620102 - GTIN 4014949000546

Classic N 150 Alpina: VVS 682620100 - GTIN 4014949001147

Mål	Montering	Inkluderet	Tillæg
Underskab fra 60 cm	Nedfældning	Basket strainer	
Stor kumme (mm) 349 x 441 x 203		Tilbagetrukket vandlås	
Lille kumme (mm) 163 x 361 x 168			
Udskæringsmål(mm) 580 x 480, R60			

SCHOCK
sink different!



De angivne VVS numre og GTIN gælder vaske til nedfældning. Vaske til under- og planlimning har egne VVS numre og GTIN

IntraGraniteCristalite

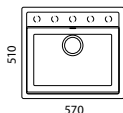

Nemo N 100

Nemo N 100 Onyx: VVS 682626101 - GTIN 4014990010624
 Nemo N 100 Alumina: VVS 682626102 - GTIN 4014990010556
 Nemo N100 Alpina: VVS 682626100 - GTIN 4014949001178

Mål	Montering	Inkluderet	Tillæg
Underskab fra 60 cm	Nedfældning	Løft-op-ventil	Skærebæret i glas
Kumme (mm) 513 x 358 x 180	Underlimning	Tilbagetrukket vandlås	Skyllekurv i rustfrit stål
Udskæringsmål (mm) 550 x 490	Planlimning		

Kan også leveres med basket strainer på eget varenummer. Vaske til under- eller planlimning har egne varenumre



Kommer i november

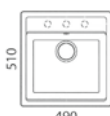

Nemo N 100S

NemoN100S Onyx
 NemoN100S Alumina
 NemoN100S Alpina

Mål	Montering	Inkluderet	Tillæg
Underskab fra 50 cm	Nedfældning	Løft-op-ventil	Skærebæret i glas
Kumme (mm) 434 x 372 x 180	Underlimning	Tilbagetrukket vandlås	rustfrit stål
Udskæringsmål (mm) 470 x 490	Planlimning		

Kan også leveres med basket strainer på eget varenummer. Vaske til under- eller planlimning har egne varenumre



Euro R 100

Euro R 100 Onyx: VVS 682630101 - GTIN 4014949000195
 Euro R 100 Alumina: VVS 682630102 - GTIN 4014949000201

Mål	Montering	Inkluderet
Underskab fra 40 cm	Nedfældning	Basket strainer
Kumme (mm) 357 x 350 x 200		Tilbagetrukket vandlås
Udskæringsmål (mm) Ø 415		

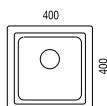
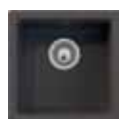

Euro N 100

Euro N 100 Onyx: VVS 682631101 - GTIN 4014949000225
 Euro N 100 Alumina: VVS 682631102 - GTIN 4014949000232

Mål	Montering	Inkluderet
Underskab fra 40 cm	Nedfældning	Basket strainer
Kumme (mm) 333 x 333 x 205		Tilbagetrukket vandlås
Udskæringsmål (mm) 380 x 380		

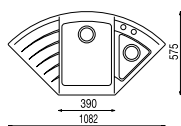

Arco C 150

Arco C 150 Onyx: VVS 682638101 - GTIN 4014949000591
 Arco C 150 Alumina: VVS 682638102 - GTIN 4014949000607

Mål	Montering	Inkluderet
Hjørneskab 90 x 90 cm	Nedfældning	Løft-op-ventil
Underskab fra 80 cm		Basket strainer
Stor kumme (mm) 369 x 463 x 192		Tilbagetrukket vandlås
Lille kumme (mm) 233 x 307 x 110		
Udvendig mål (mm) 1082 x 575		

De anførte udskæringsmål gælder KUN for vaske til NEDFÆLDNING

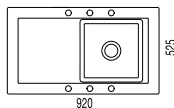

Domus D 100 - Vendbar

Domus D 100 - Vendbar

Domus D 100 Onyx: VVS 682633101 - GTIN 4014949000256

Domus D 100 Alumina: VVS 682633102 - GTIN 4014949000263

Mål	Montering	Inkluderet
Underskab fra 50 cm	Nedfældning	Løft-op-ventil
Kumme (mm) 379 x 380 x 203	Underlimning	Tilbagetrukket vandlås
Udskæringsmål (mm) 840 x 480		Skærebæret i glas

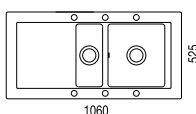

Domus D 150 - Vendbar

Domus D 150 - Vendbar

Domus D 150 Onyx: VVS 682634101 - GTIN 4014949000287

Domus D 150 Alumina: VVS 682634102 - GTIN 4014949000294

Mål	Montering	Inkluderet
Underskab fra 60 cm	Nedfældning	Løft-op-ventil
Stor kumme (mm) 343 x 380 x 203	Underlimning	Basket strainer
Lille kumme (mm) 161 x 380 x 200		Tilbagetrukket vandlås
Udskæringsmål (mm) 980 x 480		Skærebæret i glas

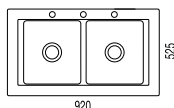

Domus N 200

Domus N 200

Domus N 200 Onyx: VVS 682635101 - GTIN 4014949000317

Domus N 200 Alumina: VVS 682635102 - GTIN 4014949000324

Mål	Montering	Inkluderet
Underskab fra 80 cm	Nedfældning	Løft-op-ventil
Kummer (mm) 343 x 380 x 203	Underlimning	Tilbagetrukket vandlås
Udskæringsmål (mm) 840 x 480		Skærebæret i glas

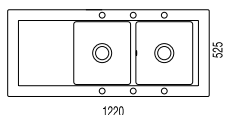

Domus D 200 - Vendbar

Domus D 200 - Vendbar

Domus D 200 Onyx: VVS 682636101 - GTIN 4014949000348

Domus D 200 Alumina: VVS 682636102 - GTIN 4014949000355

Mål	Montering	Inkluderet
Underskab fra 80 cm	Nedfældning	Løft-op-ventil
Kummer (mm) 343 x 380 x 203	Underlimning	Basket strainer
Udskæringsmål (mm) 1140 x 480		Tilbagetrukket vandlås
		Skærebæret i glas

De anførte udskæringsmål gælder KUN for vaske til NEDFÆLDNING

SCHOCK
sink different!

Hul for armatur og løft-op-ventiler er Ø35 på alle Cristalite produkterne



Onyx



Alumina



Alpina



De angivne VVS numre og GTIN gælder vaske til nedfældning. Vaske til under-og planlimning har egne VVS numre og GTIN

IntraCaribbean



Ren, enkel og afrundet

Som navnet lover, er Caribbean vaskene flotte, runde og charmerende. Modellen præges af bløde, afrundede linjer, som gør Caribbean til et flot indslag i de fleste køkkener.

Caribbean har en stor og rummelig vask.

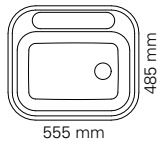

Caribbean A 480 B / A 480 B HC m/prop

A 480 B: VVS 681226180 - GTIN 5708563112868

A 480 B HC m/prop: VVS 681222140 - GTIN 5708563010591

Mål	Montering	Inkluderet	Tillæg
Underskab fra 60 cm	Nedfældning	Løft-op-ventil	Skærebret
Kumme (mm) 480 x 340 x 167	Underlimning	Tilbagetrukket vandlås	
Udskæringsmål (mm) 535 x 465, R107	Planlimning	Sæbedispenser Hul for armatur	

Caribbean A 480 B2 leveres med løft-op-ventil

Caribbean A480B1 leveres med basket strainer



De opgivne VVS numre og GTIN er til nedfældning. Vaske til under- og planlimning har egne VVS og GTIN numre



Skærebret i mahogni eller bøg

IntraStylo



Lille og lækker

Stylo er en kompakt og prisgunstig model til nedfældning. Gennemført design med afrundede former byder på en rummelig vask til det mindre køkken

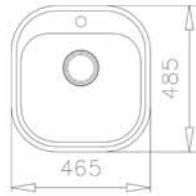

Stylo 100

VVS 681227100 - GTIN 5708563019341

Mål	Montering	Inkluderet	Tillæg
Skab fra 50 cm	Nedfældning	Manuel basket strainer	
Indvendige mål (mm) 400 x 360 x 160		Tilbagetrukket vandlås	
Udvendige mål (mm) 465 x 485			
Udskæringsmål (mm) 445 x 465, R140			



Intra Universo



Overraskende linjer

Formfuldendt vask med spændende design på afløbsbakken – til nedfældning.



Intra Universo



Universo 200

VVS: 681456100 - GTIN: 5708563019280

Mål	Montering	Inkluderet	Tillæg
Skab fra 80 cm	Nedfældning	Manuel basket strainer	
Indvendige mål (mm) 340 x 400 x 170		i begge vaske	
Udvendige mål (mm) 790 x 500		Tilbagetrukket vandlås	
Udskæringsmål (mm) 770 x 480		Blændprop	

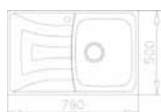

Universo 100 D

Vask venstre: VVS: 681752100 - GTIN: 5708563019228

Vask højre: VVS: 681753100 - GTIN: 5708563019204

Mål	Montering	Inkluderet	Tillæg
Skab fra 80 cm	Nedfældning	Manuel basket strainer	
Indvendige mål (mm) 340 x 400 x 170		Tilbagetrukket vandlås	
Udvendige mål (mm) 790 x 500		Blændprop	
Udskæringsmål (mm) 770 x 480			

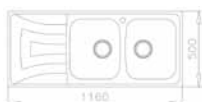
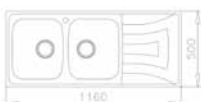

Universo 200 D

Vask venstre: VVS: 682180100 - GTIN: 5708563019327

Vask højre: VVS: 682181100 - GTIN: 5708563019303

Mål	Montering	Inkluderet	Tillæg
Skab fra 80 cm	Nedfældning	Manuel basket strainer	
Indvendige mål (mm) 340 x 400 x 170		i begge vaske	
Udvendige mål (mm) 1160 x 500		Tilbagetrukket vandlås	
Udskæringsmål (mm) 1140 x 480		Blændprop	



Universo 150 - Vendbar

VVS: 681538100 - GTIN: 5708563019723

Mål	Montering	Inkluderet	Tillæg
Skab fra 60 cm	Nedfældning	Manuel basket strainer	
Indvendige mål (mm) vask 340 x 400 x 150		i begge vaske	
Indvendige mål (mm) kumme 130 x 260 x 130		Tilbagetrukket vandlås	
Udvendige mål (mm) 580 x 500		Blændprop	
Udskæringsmål (mm) 560 x 480			



Universo 150 D

Vask venstre: VVS: 682046100 - GTIN: 5708563019266

Vask højre: VVS: 682047100 - GTIN: 5708563019242

Mål	Montering	Inkluderet	Tillæg
Skab fra 60 cm	Nedfældning	Manuel basket strainer	
Indvendige mål (mm) vask 340 x 400 x 160		i både vask og kumme	
Indvendige mål (mm) kumme 170 x 320 x 95		Tilbagetrukket vandlås	
Udvendige mål (mm) 1000 x 500		Blændprop	
Udskæringsmål (mm) 980 x 480			



IntraBarents



En vask der passer overalt

Barents er løsningen til dig, som ønsker at give køkkenet et stilrent udtryk med en enkel og elegant vask, rund eller rektangulær. De bløde linjer i Barents serien giver vaskene deres særpræg.



Barents A 3013

BA3013: VVS 681201100 - GTIN 5708563018801

Mål Montering Inkluderet Tillæg

Underskab fra 40 cm Nedfældning Prop
Kumme (mm) 300 x 260 x 135 Underlimning
Udskæringsmål (mm) 330 x 290, R65



Barents C 313

BC3123: VVS 681232100 - GTIN 5708563112646

Mål Montering Inkluderet Tillæg

Underskab fra 40 cm Nedfældning Basket Leveres alternativt
Kumme (mm) Ø 313 x 150 Underlimning strainer med prop
Udskæringsmål (mm) Ø 343 Planlimning Skærebret



Barents A 340

BA340: VVS 681242100 - GTIN 5708563110079

Mål Montering Inkluderet Tillæg

Underskab fra 40 cm Nedfældning Prop
Kumme (mm) 340 x 300 x 145 Underlimning
Udskæringsmål (mm) 370 x 330, R65



Barents C 380

BC380: VVS 681233180 - GTIN 5708563000714

Mål Montering Inkluderet Tillæg

Underskab fra 50 cm Planlimning Basket Skærebret
Kumme (mm) Ø 380 x 155 strainer
Udskæringsmål (mm) Ø 425



Barents A 400

A400: VVS 681184100 - GTIN 570863112585

Mål Montering Inkluderet Tillæg

Underskab fra 50 cm Nedfældning Basket Leveres
Kumme (mm) 400 x 340 x 145 Underlimning strainer alternativt
Udskæringsmål (mm) 430 x 370, R95 Planlimning med prop
Skærebret



Barents A 400 HC Handicapmodel

BA400HC-R01: VVS 681205100 - GTIN 5708563110192

Mål Montering Inkluderet Tillæg

Underskab fra 50 cm Nedfældning Prop Skærebret
Kumme (mm) 400 x 340 x 110
Udskæringsmål (mm) 430 x 370, R95

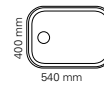

Barents A 480 Fås også som handicapmodel

BA480-R02: VVS 681186100 - GTIN 5708563112608

Mål Montering Inkluderet Tillæg

Underskab fra 60 cm Nedfældning Basket Leveres
Kumme (mm) 480 x 340 x 145 Underlimning stainer alternativt
Udskæringsmål (mm) 510 x 370, R95 Planlimning Vandlås med prop
Skærebret



Barents A 5016

BA5016: VVS 681191130 - GTIN 5708563015565

Mål Montering Inkluderet Tillæg

Underskab fra 60 cm Nedfældning Basket Leveres
Kumme (mm) 500 x 400 x 160 Underlimning strainer alternativt
Udskæringsmål (mm) 530 x 430, R85 Skærebret



Skærebret i bøg eller mahogni



De opgivne VVS og GTIN numre er for vaske til nedfældning. Vaske til under- eller planlimning har egne varenumre, VVS og GTIN numre
De opgivne udskæringsmål er KUN til vaske for NEDFÆLDNING

IntraFrame Stålborde



Frame stålborde

Frame kan også leveres som stålbord. Et stålbord der virkelig skiller sig ud med sin tydeligt afgrænsede vådzone. Den praktiske vådzone og de store arbejdsflader giver dig rigtig god plads. Det er enkelt at renholde, giver megen plads – sammen med den stilrene, formmæssige sammenhæng der karakteriserer Frame.

Frame stålbord fås i i længder fra 1200 mm til 1600 mm

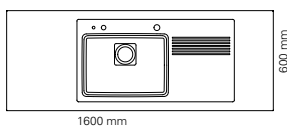
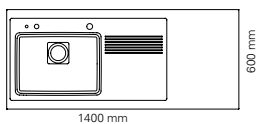
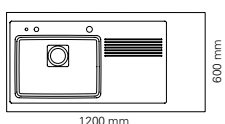
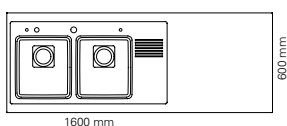
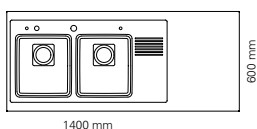
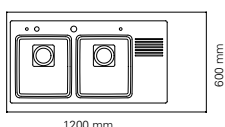

Frame H 12

FRH120R vask højre: VVS 682184150 - GTIN 7393069014143

FRH120L vask venstre: VVS 682184100 - GTIN 7393069014150

Mål	Montering	Inkluderet	Tillæg
Underskab fra 80 cm	Stålbord	Løft-op-ventil	Skærebæret
Kummer (mm) 340 x 380 x 160		Tilbagetrukket vandlås	i glas
Udvendige mål (mm) 1200 x 600 x 30		Skyllekurv i plast	Skærebæret
		Sæbedispenser	i træ

Frame H 14

FRH140R vask højre: VVS 682185150 - GTIN 7393069014167

FRH140L vask venstre: VVS 682185100 - GTIN 7393069014174

Mål	Montering	Inkluderet	Tillæg
Underskab fra 80 cm	Stålbord	Løft-op-ventil	Skærebæret
Kummer (mm) 340 x 380 x 160		Tilbagetrukket vandlås	i glas
Udvendige mål (mm) 1400 x 600 x 30		Skyllekurv i plast	Skærebæret
		Sæbedispenser	i træ

Frame H 16

FRH160R vask højre: VVS 682186150 - GTIN 7393069014181

FRH160L vask venstre: VVS 682186100 - GTIN 7393069014198

Mål	Montering	Inkluderet	Tillæg
Underskab fra 80 cm	Stålbord	Løft-op-ventil	Skærebæret
Kummer (mm) 340 x 380 x 160		Tilbagetrukket vandlås	i glas
Udvendige mål (mm) 1600 x 600 x 30		Skyllekurv i plast	Skærebæret
		Sæbedispenser	i træ

Frame F 12

FRF120R vask højre: VVS 681716150 - GTIN 7393069014204

FRF120L vask venstre: VVS 681716100 - GTIN 7393069014211

Mål	Montering	Inkluderet	Tillæg
Underskab fra 60 cm	Stålbord	Løft-op-ventil	Skærebæret
Kumme (mm) 520 x 380 x 180		Tilbagetrukket vandlås	i glas
Udvendige mål (mm) 1200 x 600 x 30		Skyllekurv i plast	Skærebæret
		Sæbedispenser	i træ

Frame F 14

FRF140R vask højre: VVS 681717150 - GTIN 7393069014228

FRF140L vask venstre: VVS 681717100 - GTIN 7393069014235

Mål	Montering	Inkluderet	Tillæg
Underskab fra 60 cm	Stålbord	Løft-op-ventil	Skærebæret
Kumme (mm) 520 x 380 x 180		Tilbagetrukket vandlås	i glas
Udvendige mål (mm) 1400 x 600 x 30		Skyllekurv i plast	Skærebæret
		Sæbedispenser	i træ

Frame F 16

FRF160R vask højre: VVS 681718150 - GTIN 7393069014242

FRF160L vask venstre: VVS 681718100 - GTIN 7393069014259

Mål	Montering	Inkluderet	Tillæg
Underskab fra 60 cm	Stålbord	Løft-op-ventil	Skærebæret
Kumme (mm) 520 x 380 x 180		Tilbagetrukket vandlås	i glas
Udvendige mål (mm) 1600 x 600 x 30		Skyllekurv i plast	Skærebæret
		Sæbedispenser	i træ

IntraQube



Alt i et

Moderne stålbord med stramt formsprog og rene linjer. Når du vælger stålbord, får du en hygiejnisk løsning med stor og rummelig arbejdsplads. Qube kan som standard leveres i to længder; valgfri længde kan leveres som specialløsning.



IntraQube

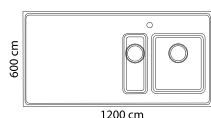
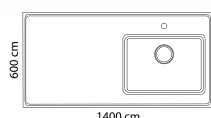

Qube QF12

QF12-03 vask højre: VVS: - GTIN: 7393069016192

QF12-04 vask venstre: VVS: - GTIN: 7393069016208

Mål	Montering	Inkluderet	Tillæg
Skab fra 60 cm	Stålbord	Basket strainer	Skærebræt i glas
Kumme (mm) 520x 380 x 180		Tilbagetrukket vandlås	Skyllekurv i plast
Udvendige mål (mm) 1200 x 600 x 30			Skærebræt i træ

Qube QG12

QG12-03 vaske til højre: VVS - GTIN: 7393069016215

QG12-04 vaske venstre: VVS - GTIN: 7393069016222

Mål	Montering	Inkluderet	Tillæg
Skab fra 60 cm	Stålbord	Basket strainer	Skærebræt i glas
Stor kumme (mm) 340 x 380 x 160		Tilbagetrukket vandlås	Skyllekurv i plast
Lille kumme (mm) 155 x 380 x n120			Skærebræt i træ
Udvendige mål 1200 x 600 x 30			



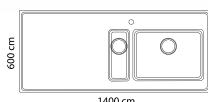

Qube QGX14

QGX14-03 vaske højre: VVS - GTIN: 7393069016253

QGX14-04 vaske venstre: VVS - GTIN: 7393069016260

Mål	Montering	Inkluderet	Tillæg
Skab fra 80 cm	Stålbord	Basket strainer	Skæbræt i glas
Stor kumme (mm) 520 x 380 x 160		Tilbagetrukket vandlås	Skyllekurv i plast
Lille kumme (mm) 155 x 380 x n120			Skæbræt i træ
Udvendige mål 1400 x 600 x 30			

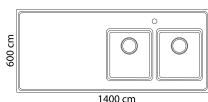

Qube QH14

QH14-03 vaske højre: VVS - GTIN: 7393069016239

QH14-04 vaske venstre: VVS - GTIN: 7393069016246

Mål	Montering	Inkluderet	Tillæg
Skab fra 80 cm	Stålbord	Basket strainer	Skæbræt i glas
Kummer (mm) 340 x 380 x 160		Tilbagetrukket vandlås	Skyllekurv i plast
Udvendige mål 1400 x 600 x 30			Skæbræt i træ

Qube kan leveres i valgfri længde som specialløsning



IntraAtlantic40



Stor arbejdsplads. Solid udførelse

Atlantic Plus er storebroderen i Atlantic serien. Udført i ekstra kraftigt og robust stål. Basket strainer er standard.

Atlantic Plus har 40 mm kanthøjde.



Atlantic40 20C

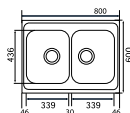

Mål	Montering	Inkluderet	Tillæg
Underskab fra 80 cm Kummer (mm) 339 x 436 x 160	stålbord	Basket strainer Tilbagetrukket vandlås	Løft-op-venti Skærebæretl

Atlantic40 08 - Vendbar

AHX08-40-02 VVS: 686857580 - GTIN: 7393069015423

Udvendige mål (mm) 800 x 600 x 40

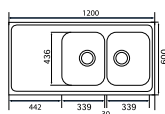

Atlantic40 12 - Vendbar

AHX12-40-02 VVS: 686858620 - GTIN: 7393069015430

Udvendige mål (mm) 1200 x 600 x 40

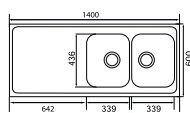

Atlantic40 14 - Vendbar

AHX14-40-02 VVS: 686858640 - GTIN: 7393069015447

Udvendige mål (mm) 1400 x 600 x 40

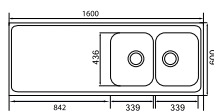

Atlantic40 16 - Vendbar

AHX16-40-02 VVS: 686858660 GTIN: 7393069009675

Udvendige mål (mm) 1600 x 600 x 40

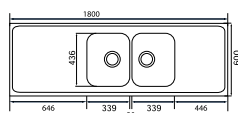

Atlantic40 18 - Vendbar

AHX18-40-02 VVS: 686858680 - GTIN: 7393069015461

Udvendige mål (mm) 1800 x 600 x 40

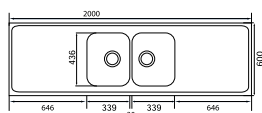

Atlantic40 20 - Vendbar

AHX20C-40-02 VVS: 686857700 - GTIN: 7393069015478

Udvendige mål (mm) 2000 x 600 x 40



Tilbehør

Med skræddersyet tilbehør fra Intra får du endnu mere ud af køkkenvasken.



IntraAtlantic



God plads, store muligheder.

Et stålbord med god arbejdsplads og rummelige vaske. De store vaske giver plads til både bradepander og store gryder.

Atlantic vaskene findes i flere forskellige længder og vaskekombinationer. Kanthøjde 30 mm.

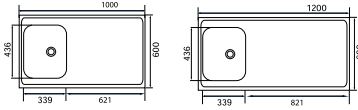

Atlantic F 10 R - F 12 R - Vendbar

F 10 R: VVS 686850100 - GTIN 7393069007404

F 12 R: VVS 686850120 - GTIN 7393069007411

Mål	Montering	Inkluderet	Tillæg
Underskab fra 40 cm Kumme (mm) 339 x 436 x 160	Stålbord	Rist Tilbagetrukket vandlås	Skærebæret

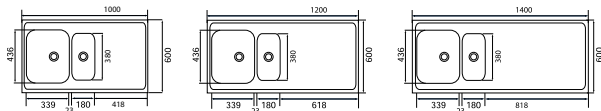

Atlantic G 10 R - G 12 R - G 14 R - Vendbar

G 10 R: VVS 686852100 - GTIN 7393069007428

G 12 R: VVS 686852120 - GTIN 7393069007435

G 14 R: VVS 686852140 - GTIN 7393069007442

Mål	Montering	Inkluderet	Tillæg
Underskab fra 60 cm Stor kumme (mm) 339 x 436 x 160 Lille kumme (mm) 180 x 380 x 160	Stålbord	Prop/rist Tilbagetrukket vandlås	Basket strainer Skærebæret

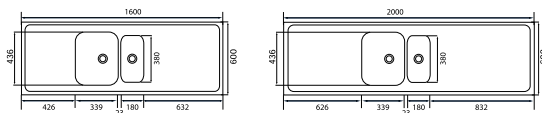

Atlantic G 16 R - G 20 R - Vendbar

G 16 R: VVS 686852160 - GTIN 7393069007459

G 20 R: VVS 686852200 - GTIN 7393069007473

Mål	Montering	Inkluderet	Tillæg
Underskab fra 60 cm Stor kumme (mm) 339 x 436 x 160 Lille kumme (mm) 180 x 380 x 160	Stålbord	Prop/rist Tilbagetrukket vandlås	Basket strainer Skærebæret

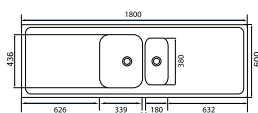

Atlantic G 18 C - Vendbar

G 18 C: VVS 686854180 - GTIN 7393069007466

Mål	Montering	Inkluderet	Tillæg
Underskab fra 60 cm Stor kumme (mm) 339 x 436 x 160 Lille kumme (mm) 180 x 380 x 160	Stålbord	Prop/rist Tilbagetrukket vandlås	Basket strainer Skærebæret

Atlantic modellerne G og H kan også leveres med basket strainer (separate varenumre). Enkelte modeller kan leveres i 610 mm bredde. Atlantic kan leveres med hanehul.

De store kummer er blevet opgraderet med mere markante radier i bunden for at give bedre stabilitet.

IntraAtlantic

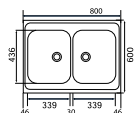

Atlantic H 8 R

H 8 R: VVS 686855080 - GTIN 7393069007480

Mål	Montering	Inkluderet	Tillæg
Underskab fra 80 cm Kummer (mm) 339 x 436 x 160	Stålbord	Prop/rist Tilbagetrukket vandlås	Skærebæret

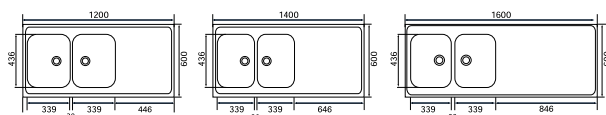

Atlantic H 12 R - H 14 R - H 16 R - Vendbar

H 12 R: VVS 686853120 - GTIN 7393069007497

H 14 R: VVS 686853140 - GTIN 7393069007503

H 16 R: VVS 686853160 - GTIN 7393069007510

Mål	Montering	Inkluderet	Tillæg
Underskab fra 80 cm Kummer (mm) 339 x 436 x 160	Stålbord	Prop/rist Tilbagetrukket vandlås	Skærebæret

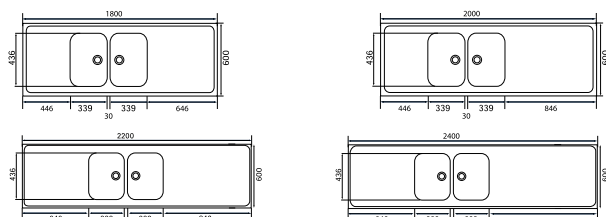

Atlantic H 18 R - H 20 R - H 22 R - H 24 R - Vendbar

H 18 R: VVS 686853180 - GTIN 7393069007527

H 20 R: VVS 686853200 - GTIN 7393069007541

H 22 R: VVS 686853220 - GTIN 7393069007558

H 24 R: VVS 686853240 - GTIN 7393069007572

Mål	Montering	Inkluderet	Tillæg
Underskab fra 80 cm Kummer (mm) 339 x 436 x 160	Stålbord	Prop/rist Tilbagetrukket vandlås	Skærebæret

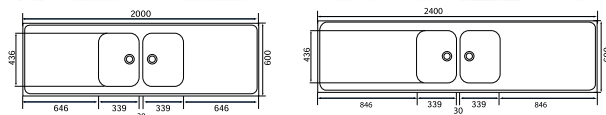

Atlantic H 20 C - H 24 C

H 20 C: VVS 686855200 - GTIN 7393069007534

H 24 C: VVS 686855240 - GTIN 7393069007565

Mål	Montering	Inkluderet	Tillæg
Underskab fra 80 cm Kummer (mm) 339 x 436 x 160	Stålbord	Prop/rist Tilbagetrukket vandlås	Skærebæret



Kanthøjde 30 mm

IntraSpecial

Intra stålborde – skræddersyet til dit køkken

Intra stålborde dækker ethvert behov. Både i længde og bredde – med eller uden vask – og med nøjagtig de udskæringer, du ønsker.

Specialtilpasset Atlantic

Specialtilpasset Atlantic fås i længder fra 800 mm til 3000 mm, i bredder 600, 610 og 620 mm, og med standard kantprofil, med en kanthøjde på 30 eller 40 mm.

Atlantic special er baseret på vore standard Atlantic stålborde. Vaskene kan flyttes mod højre eller venstre side. Atlantic special kan også leveres uden vaske.

IntraSpecial

Lad fantasien blomstre og design præcis det køkkenbord, du drømmer om. Der er uendelige muligheder med hensyn til længde, dybde, vinkler, udskæringer, tykkelse og kantprofiler.

intra
INSPIRED BY DESIGN

Køkken

- Køkkemøbler
- IntraSpare part
- IntraWaste bin acc.
- IntraWaste bin
- IntraAccessory
- IntraWaste disposer
- IntraTap
- IntraJewel
- IntraAtlantic 40
- IntraAtlantic BP
- IntraAtlantic 610
- IntraAtlantic HB
- IntraAtlantic H
- IntraAtlantic GB
- IntraAtlantic G
- IntraAtlantic F
- IntraChef Mega
- Tilleggsutstyr
- Blendebatter
- Intra Stylo
- Kildesortering
- Intra Universo
- IntraSpecial**
- IntraAtlantic
- IntraAtlanticPlus
- IntraBerents
- IntraCaribbean
- IntraGranite
- Cristaline
- IntraCuadro
- IntraHorizon
- IntraQuadra
- IntraStudio
- IntraMega
- IntraEureka
- IntraContour

INTRASPECIAL

Intra stålborde – skræddersyet til dit køkken.
Intra stålborde dækker ethvert behov. Både i længde og bredde – med eller uden vask – og med nøjagtig de udskæringer, du ønsker.

Specialtilpasset Atlantic: Specialtilpasset Atlantic fås i længder fra 800 mm til 3000 mm, i bredder 600, 610 og 620 mm, og med standard kantprofil, med en kanthøjde på 30 eller 40 mm. Atlantic special er baseret på vore standard Atlantic stålborde. Vaskene kan flyttes mod højre eller venstre side. Atlantic special kan også leveres uden vaske.

IntraSpecial Lad fantasien blomstre og design præcis det køkkenbord, du drømmer om. Der er uendelige muligheder med hensyn til længde, dybde, vinkler, udskæringer, tykkelse og kantprofiler.

Intra blandingsbatterier



Ingen vask uden vandhane

Køkkenvask og blandingsbatteri hører sammen. Intras blandingsbatterier er resultatet af forskning og gennemtænkt design fra nogle af Europas førende designere. Alfonso Martinez og Aida Pastor har udviklet en serie blandingsbatterier til Intra med vægt på æstetik og detaljer. Serien forener design med forståelsen for den rolle, blandingsbatteriet har i det moderne køkken.



Halvor Thorsen og Martin Krafft, står bag Frame blandingsbatterierne, der er lavet specielt til vore Frame vaske. I stilrent krom passer de også udmærket til vore andre køkkenvaske.



Intra blandingsbatterier

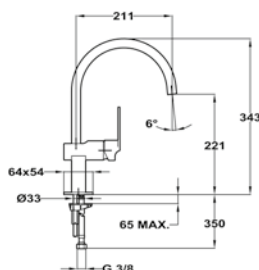

Cuadro TPCU-SQ

GTIN: 7393069016147

Med 211 mm lang svingbar tud.

Totalhøjde 343 mm

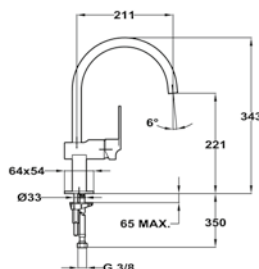

Cuadro TPCU-SQ Onyx

GTIN: 7393069016154

Med krop i onyx, der passer godt til
vore Cristallite vaske i Onyx.

Med 211 mm lang svingbar tud.

Totalhøjde 343 mm

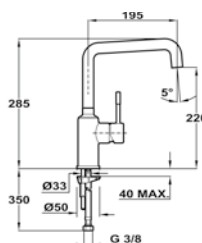

Frame TPFR-Cla

TPFR-Cla: VVS 706105104 - GTIN 8421152073285

Med 195 mm lang svingbar tud.

Totalhøjde 285 mm

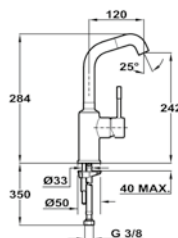

Frame TPFR-Pro

TPFR-Pro: VVS 706106104 - GTIN 8421152073278

Med 120 mm lang svingbar og drejelig tud.

Totalhøjde 284 mm



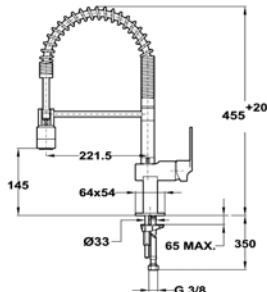

Cuadro TPCU-Shower

GTIN: 7393069016128

Bruserhoved med to stråleindstillinger. Bruseholderen kan bevæges uafhængigt af selve bruseren. Rustfri bruseslange, der er beklædt med plast. Totalhøjde 455 mm (passer i de fleste køkkener).

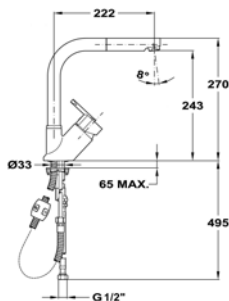

Kobe TPKO-PO

GTIN: 7393069016130

Med 222 mm lang svingbar tud med udtræksbruser. Totalhøjde 270 mm

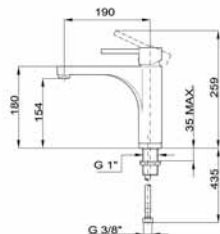

Cuadro TPCU-Cast

GTIN: 7393069016161

Med 190 mm lang svingbar tud. Totalhøjde mx. 259 mm (med greb i yderposition).



SINTEF produktcertifikat

Affaldskværn



Affaldskværn i verdensklasse

Opgradér køkkenet med Intras affaldskværn. Affaldskværnen er let at installere og enkel at anvende, både under madlavningen og efter måltidet kan du komme madaffaldet direkte i køkkenvasken. Du slipper for lugtgener fra affaldsbeholderen.



Kværnen leveres med pneumatisk trykknop



Det organiske affald kan kommes direkte i kværnen

Praktisk og funktionel

Intra affaldskværn giver bedre hygiejne i køkkenet og er en hurtig måde at skaffe sig af med affaldet på. Kværnen kan male de fleste organiske affaldstyper, som f.eks. fisk, æggeskaller og grønsager. Affaldet bliver fintmalet til en konsistens som kaffegrums og ledes ud i kloakken. Intra affaldskværn er sikker i brug. Der er ingen skarpe knive eller blade, affaldet kværnes. Affaldskværnen er vedligeholdelsesfri og skal ikke rengøres.

Grøn løsning

Intra affaldskværn er en miljøvenlig måde at bortskaffe affaldet på. Kværnen maller de fleste madrester effektivt, så du får mindre affald at komme i affaldsbeholderen.

Husk at du skal søge din kommune om tilladelse til at montere en affaldskværn.

Teka affaldskværn TR-50.2

VVS 68414100 - GTIN 8421152052198

Udvendige mål (mm) 318 x 173

Afløbsdimension: 90-97 mm

Motor: 0,55 HP, 220-240 V, 50 HZ

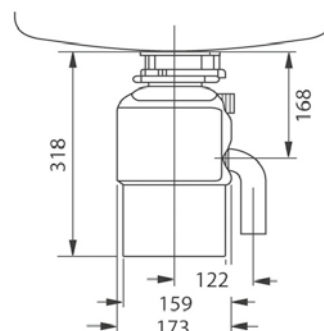

Praktiske løsninger

Enkelt og praktiske løsninger til affaldssortering

Beholderne monteres i køkkenskabet. Ekko og Aladin har affaldsspande, der kan trækkes ud på solide glideskinner i stål.



Ekko 2



Ekko 3

Ekko 2

To ekstra store affaldsspande (hver på hele 16 liter) gør Ekko 2 ideel, hvis du vælger at opbevare papiraffaldet et andet sted og derfor ikke behøver en egen spand til dette.

Mål: H 365 mm, B 355 mm, L 470 mm min. – 910 mm max.

VVS 684151200 – GTIN 800158244048

Ekko 3

En ekstra stor spande på 16 liter og to spande på hver 8 liter giver plads til alle typer affald, der skal sorteres.

VVS 684151300 – GTIN 800158244055



Ekko 2
rustfrit stål



Ekko 3
rustfrit stål

Ekko i rustfrit stål

Kan monteres i køkkenskab eller fritstående på gulv

Mål: H 380 mm, B 350 mm, L 471 mm min. – 910 mm max

EKKO2 RF: VVS 684151260 – GTIN 8001582112763

EKKO3 RF: VVS 684151360 – GTIN 8001582112770



Aladin



Sesamo

Sesamo

Enkel affaldsbeholder med en ekstra stor spand på 16 liter, eller to på hver 8 liter. Beholderen fastgøres på skabsdøren, låget åbnes automatisk, når skabsdøren åbnes.

Mål: H 340 mm, B 312 mm, L 237 mm

SESAMO1: VVS 684150100 – GTIN 8001582111537

SESAMO2: VVS 684150000 – GTIN 8001582111544

Aladin

En mindre udgave af Ekko, med to små spande på 8 liter hver.

Idéel hvor pladsen er begrænset.

Mål: H 362 mm, B 287 mm, L 333 mm min. – 685 mm max.

ALADIN1: VVS 684151000 – GTIN 8001582111322

ALADIN2: VVS 684151100 – GTIN 8001582111315

Let at polere

Med Intras eget poleringssæt, Shining-Kit, får du vasken skinnende blank.

Brug ikke Shining-Kit for ofte, men når du synes, vasken har mistet sin glans.



Enkel montering med strap

IntraStrap er en unik løsning, som forenkler monteringen. IntraStrap gør monteringen hurtig og nemmere, og man undgår at skulle save i skabsvæggene for at få plads til beslagene. Det er dermed også nemt at demontere vasken, selv efter at bordpladen er fastgjort.

IntraStrap x 4: VVS 686901063 - GTIN 7393069014334

IntraStrap x 2: VVS 686901065 - GTIN 7393069014341

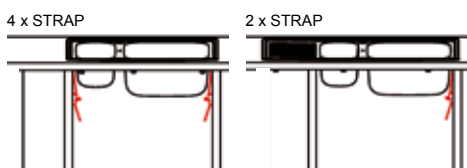
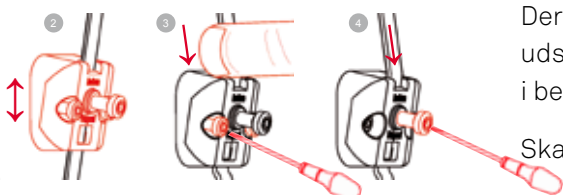
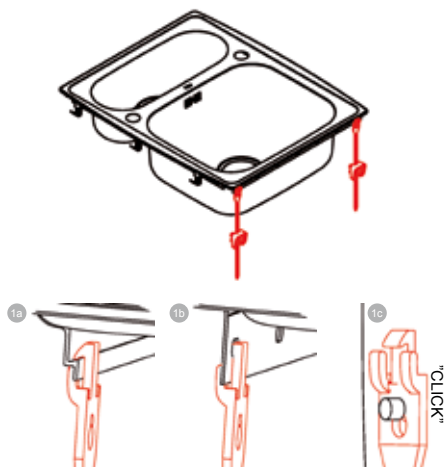

Underlimning

Planlimning

Nedfældning

Vælg den rigtige køkkenvask

Der er forskel på køkkenvaske. Først og fremmest handler det om udseendet, men der er en række andre forhold, du skal tage i betragtning.

Skabsbredden – skal vasken passe i et 60 cm eller 80 cm skab?

Hvor mange og hvor store vaske har du behov for?

Skal der f.eks. være plads til en bradepande?

Skal det være et stålbord med isvejst vask?

Har du behov for en vask med afløbsbakke? Skal vasken være i højre eller venstre side? Hvordan skal vasken bruges i dit køkken?

Hvilket udstyr i form af skærebræt, skyllekurv eller sæbedispenser kunne du tænke dig?

Skal den have basket strainer eller løft-op-ventil?

Husk at ikke alle vasken kan leveres med alle typer ventiler.

Rustfrit stål eller kunststof? Stål er suverænt når man taler om enkel rengøring, hygiejne og holdbarhed. Kunststofvaske er specielt modstandsdygtige over for slag og ridser, og sætter præg på køkkenet.

Skal du sortere dit affald, har du behov for plads til flere affaldsspande under vasken og bør vælge en vask med tilbagetrukket afløb.

Monteringsform? Du kan vælge mellem tre forskellige former for montering: nedfældning, underlimning og planlimning.

Intra er ledende i Skandinavien indenfor køkkenvaske, mini-køkkener og sanitetsprodukter til det offentlige rum i rustfrit stål.

Intra er en del af Teka Industrial S.A. som er en af verdens største producenter af køkkenvaske og hvidevarer med fabrikker og salgskontorer over hele verden.

Besøg www.intra-teka.com for mere information om vore øvrige produkter.

intra

BENNETT AS FOT. SPOT 08-2010 DANSK 10.000
MED FORBEHOLD FOR TRYKFEJL

intra
INSPIRED BY DESIGN

A COMPANY OF THE **teka**-GROUP